



PANDA
automatic | 

info@ipanda.pro
www.ipanda.pro
8800-222-94-84

**Руководство по эксплуатации
Технический паспорт
Гарантийный талон**

iCall-7 1080P

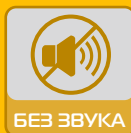

СОДЕРЖАНИЕ

1. Описание и внешний вид	2
2. Предупреждения и меры предосторожности	4
3. Установка видеодомофона	6
4. Подключение видеодомофона	7
5. Выбор и подключение кабеля	10
6. Руководство по эксплуатации	11
6.1. Звонок посетителя (вызов абонента)	11
6.2. Просмотр видео с выз.панелей и камер	12
6.3. Передерсация звонка на другой монитор	13
6.4. Связь между мониторами	14
6.5. Меню настроек	14
6.6. Режим «Не беспокоить»	15
7. Технические характеристики	16
8. Гарантийные обязательства	17
9. Гарантийный талон	19

1. Описание и внешний вид

Видеодомофон **iCall-7 1080P** с высоким разрешением **Full HD** и цветным 7-дюймовым монитором идеально подойдет для установки в квартире, доме, офисе и любых других помещениях.

Предназначен для организации аудио и видеосвязи с вызывными панелями и другими мониторами. Данное устройство может объединять в одну систему до четырех мониторов, двух вызывных панелей и двух камер, что практически уже может являться полноценной системой контроля доступа на небольшом объекте.

Лаконичный дизайн впишется в любой интерьер, а простое управление и легкость в настройке меню оценит любой пользователь.

Несмотря на то, что это базовая модель, она обладает широким набором функций, в том числе удобным режимом «Не беспокоить», а встроенный блок питания значительно упрощает монтаж устройства. При помощи адаптера (не входит в комплект) монитор можно интегрировать в общедомовую систему VIZIT, CYFRAL, METACOM и др.

Ключевые особенности:

- ✓ Четыре монитора в системе: один основной и три дополнительных;
- ✓ Поддержка двух видеокамер и двух вызывных панелей с разрешением 1080P;
- ✓ Режим «Не беспокоить»;
- ✓ Встроенный блок питания с широким диапазоном напряжения (АС 100 -240В);
- ✓ Возможность подключить внешний блок питания до 15В (в комплект не входит);

Комплект поставки:

- ✓ Монитор — 1 шт;
- ✓ Настенный кронштейн — 1 шт;
- ✓ Шаблон для монтажа — 1 шт;
- ✓ Винт, дюбель — 4 шт;
- ✓ 4-контактный разъем — 6 шт;
- ✓ 2-контактный разъем — 1 шт;
- ✓ Руководство, тех. паспорт, гарантийный талон — 1 шт.

Внешний вид

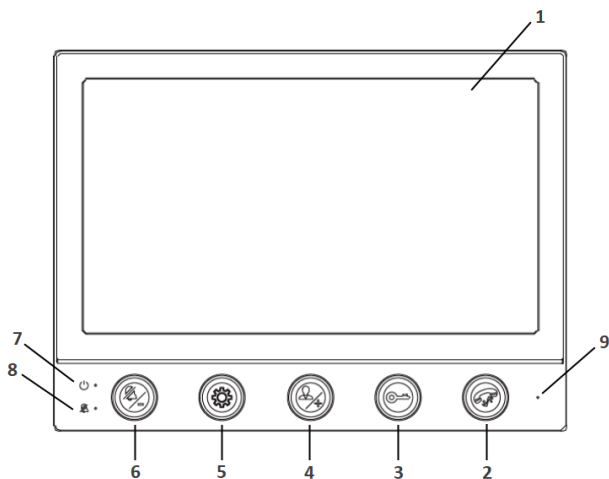

№	Описание
1	Дисплей
2	Кнопка Ответить на вызов с вызывной панели / Позвонить на другой монитор / Завершить разговор / Отклонить вызов. Чтобы отклонить вызов, нажмите и удерживайте 3 секунды.
3	Кнопка Открыть дверь
4	Кнопка Просмотр территории с вызывной панели / видеочамеры / Меню вверх/плюс
5	Кнопка Меню настроек
6	Кнопка Вкл. /Выкл. режим «Не беспокоить» / Меню вниз/минус
7	Индикатор питания
8	Индикатор режима «Не беспокоить»
9	Микрофон

2. Предупреждения и меры предосторожности

- ✓ **Не вставляйте в вентиляционные отверстия устройства какие-либо предметы**, чтобы избежать поражения электрическим током и других несчастных случаев.
- ✓ **Не устанавливайте устройство вблизи источников электромагнитного излучения.** Например, источники переменного тока, некоторые бытовые приборы, лифты и т.д.
- ✓ **Монтаж и обслуживание должны проводиться только квалифицированным специалистом.**
- ✓ **Не устанавливайте оборудование в пыльном месте и замкнутом пространстве**, это может привести к перегреву и преждевременному выходу оборудования из строя, а также к возгоранию.
- ✓ **Устанавливайте оборудование в хорошо вентилируемых помещениях.** Не закрывайте вентиляционные отверстия, расположенные с обратной стороны устройства для охлаждения системы во время работы.
- ✓ **Защитите оборудование от попадания жидкости.** Не оставляйте оборудование в помещениях с повышенной влажностью и под дождем. Не ставьте сосуды с водой, например, вазы с цветами, на устройство. Не мойте устройство мокрой тряпкой, используйте чистое и сухое полотенце. Если произошёл контакт прибора с водой, немедленно отключите кабель питания и обратитесь в службу поддержки.
- ✓ **Поддерживайте поверхность оборудования сухой и чистой.** Используйте мягкую влажную ткань для очистки внешнего корпуса устройства (не используйте жидкие аэрозольные чистящие средства).
- ✓ **Не используйте оборудование, если обнаружены неисправности в его работе.** При обнаружении странного запаха или необычного звука, исходящего от устройства, отключите кабель питания и обратитесь в сервисный центр.
- ✓ **Не пытайтесь разобрать устройство.** Самостоятельная попытка вскрыть оборудование, подключенное к сети, опасна для жизни и здоровья: есть высокий риск поражения электрическим током и наступления несчастных случаев.
- ✓ **Запрещается подключать к изделию другие устройства**, предварительно не отключив его от питания, чтобы избежать поражения электрическим током и других несчастных случаев.
- ✓ **Избегайте ударов, тряски и падения оборудования.** Они могут привести к повреждению внутренних элементов, что непрогнозируемо сократит срок работы устройства. В случае

возникновения такой ситуации обращайтесь к уполномоченному дилеру для ремонта или замены.

✓ **Любые изменения**, внесенные самостоятельно в устройство после продажи, автоматически снимают изделие с гарантии.

✓ **Перед эксплуатацией изделия убедитесь**, что ваши руки чистые и сухие, а шнур питания не поврежден.

✓ **Соблюдайте температурный режим** при эксплуатации и хранении оборудования, указанные в данной инструкции.

✓ **Важно!** Дефекты, полученные от ударов и падения, не являются гарантийным случаем и повлекут за собой снятие устройства с гарантийного обслуживания.

Регулирующая информация

Продукция изготовлена в соответствии с:

✓ Техническим регламентом Евразийского экономического союза «Об ограничении применения опасных веществ в изделиях электротехники и радиоэлектроники» (ТР ЕАЭС 037/2016).

✓ Техническим регламентом ТС «О безопасности низковольтного оборудования» (ТР ТС 004/2011).

✓ Техническим регламентом ТС «Электромагнитная совместимость технических средств» (ТР ТС 0020/2011).

✓ Нормативной документацией изготовителя.

Сведения об утилизации



Не выбрасывайте устройство вместе с бытовым мусором. Данное оборудование предназначено для повторного использования и переработки.

3. Установка видеодомофона



Перед установкой видеомонитора необходимо отключить питание в сети! Монтаж устройства должен производиться только квалифицированным специалистом.

Рекомендуемая высота установки 150-160 см.

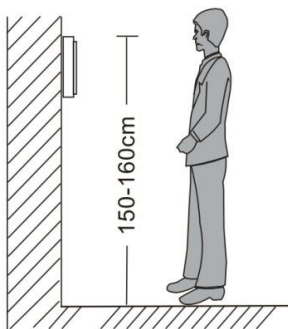

❗ Перед установкой монитора рекомендуем в стену вмонтировать монтажную коробку (не входит в комплект поставки) с расстоянием между отверстиями крепления не более 60 мм. В монтажной коробке удобно разместить всю коммутацию и при необходимости адаптер для сопряжения с подъездным многоквартирным домофоном.

❗ С помощью монтажного шаблона из комплекта поставки просверлите в стене отверстия и установите в них дюбели.

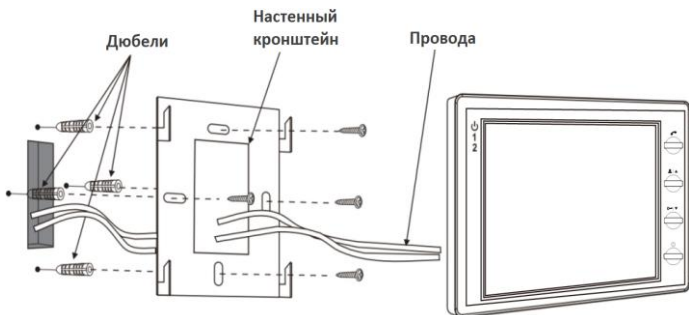

- ☞ Прикрутите настенный кронштейн из комплекта поставки к монтажной коробке или в дюбели прямо к стене.
- ☞ Пропустите провода для подключения через настенный кронштейн.
- ☞ Выполните подключение всех устройств (см. раздел [4. Подключение видеодомофона](#)), установите монитор на кронштейн и подайте питание в сеть.

4. Подключение видеодомофона

- ☞ Подключение должно производиться при отключенном питании во всей сети и только квалифицированным специалистом.
- ☞ При подключении устройств к видеодомофону соблюдайте соответствие назначений цвета проводов. Помните, что у устройств разных серий и производителей назначение цвета проводов может отличаться. Перед подключением ознакомьтесь с рекомендациями по подключению всех устройств в системе.
- ☞ Вызывные панели подключаются только к основному монитору. Если вы подключите вызывные панели к дополнительным мониторам, они работать не будут.
- ☞ Вызывная панель, подключенная к монитору видеодомофона, поддерживает подключение электромеханических и электромагнитных замков напряжением DC 10-30 В и токопотреблением до 2 А. Если появляется просадка по питанию, то рекомендуем для замков использовать отдельный блок питания (приобретается дополнительно).
- ☞ Подключайте видеокамеры напряжением до 15 В. Суммарное токопотребление не должно превышать 500 мА. Если появляется просадка по питанию, то рекомендуем для видеокамер использовать отдельный блок питания (приобретается дополнительно).
- ☞ На качество звука внутренней связи и качество видеосигнала влияет выбор кабеля и длина линии подключения (см. раздел [5. Выбор и подключение кабеля](#)).

СТРУКТУРНАЯ СХЕМА:



СХЕМА ПОДКЛЮЧЕНИЯ:



5. Выбор и подключение кабеля

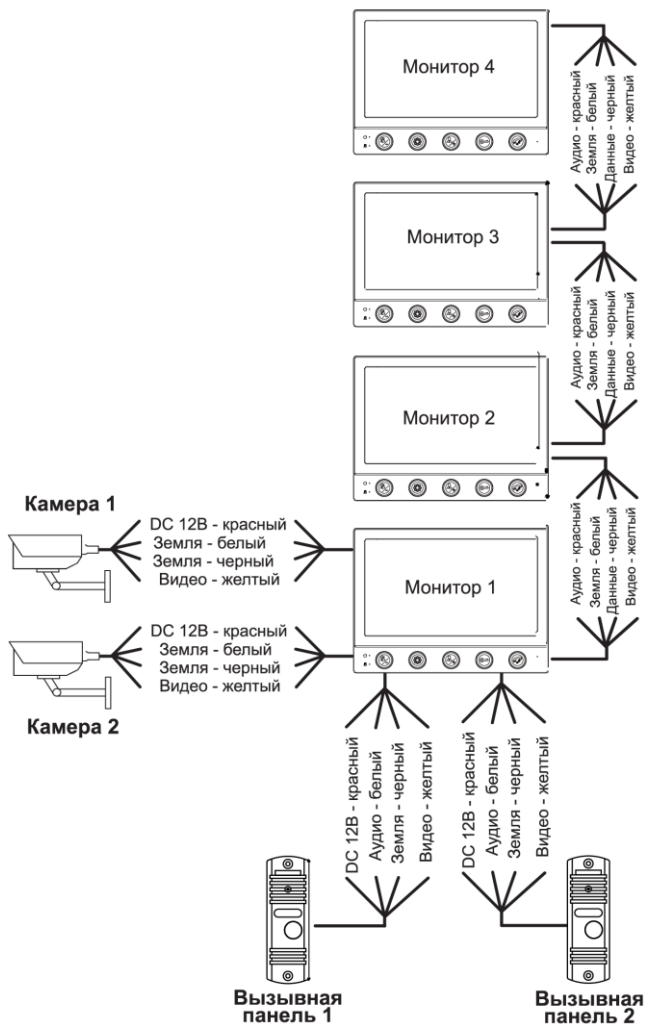
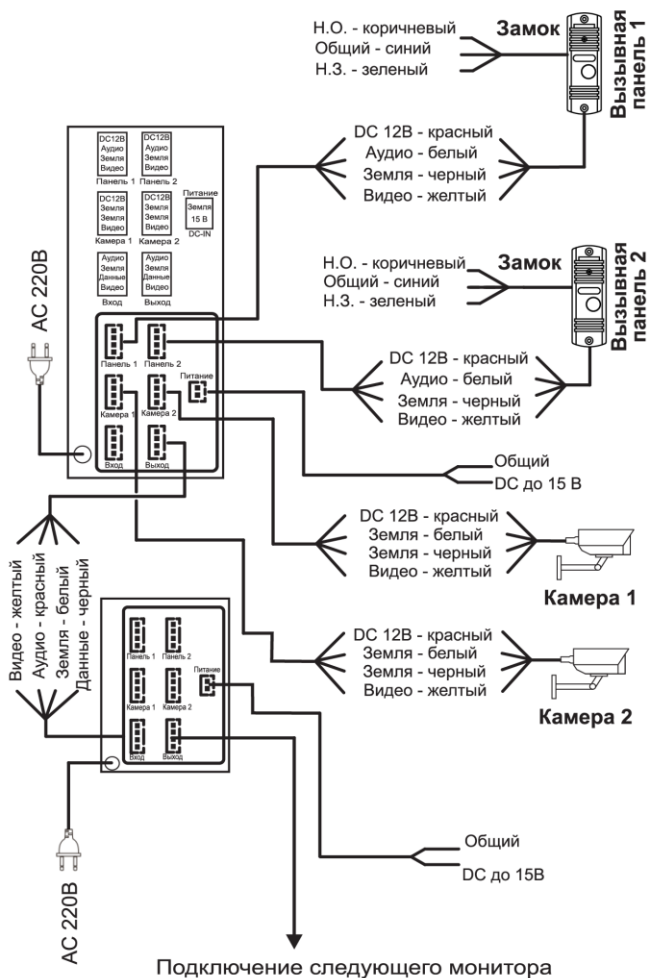

Неправильно подобранный кабель или кабель низкого качества может стать причиной нарушений в работе устройств.

- ☞ Максимальная длина кабельной линии не должна превышать 100 м.
- ☞ При эксплуатации кабеля в суровых климатических условиях выбирайте кабель с соответствующим классом защиты.
- ☞ На дальность передачи сигнала влияют тип кабеля (КВК, КСПВ, УТР и др.), площадь сечения проводников и качество меди.

Кабель	Длина линии
4×0,3 мм ²	≤ 20 м
4×0,5 мм ²	≤ 50 м
4×0,75 мм ²	≤ 80 м
КВК (RG-59/ПК-75 + 2×0,5 мм ²)	≤ 100 м

Подключение КВК

(комбинированным кабелем видеонаблюдения):

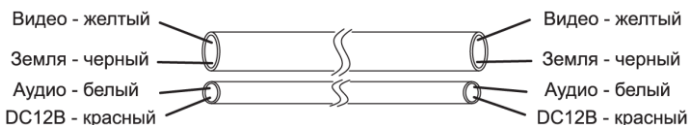

Подключение неэкранированным четырехжильным кабелем (КСПВ, КСВВ, КПС):

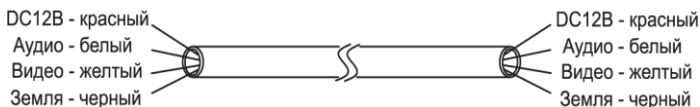

Подключение экранированным четырехжильным кабелем (ШВЭП, КСВЭВ, КПСЭ):

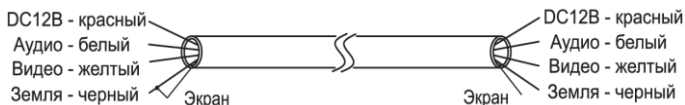

Подключение неэкранированной витой парой (UTP Cat 5e):

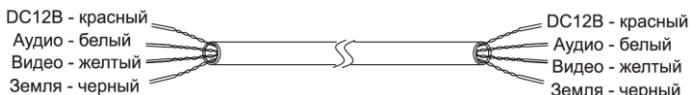

Подключение экранированной витой парой (FTP Cat 5e):

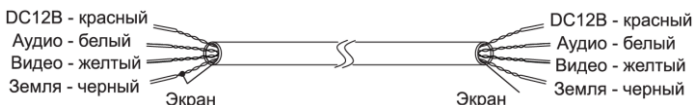

6. Руководство по эксплуатации

6.1. Звонок посетителя (вызов абонента)

В режиме ожидания монитор подключен и ожидает вызов.

Посетитель1 нажимает кнопку вызова на выз. панели1



Звучит мелодия на панели и мониторе в теч. 45 сек.

Видеоизображение посетителя автоматически появится на мониторе



Чтобы начать разговор, нажмите на мониторе кнопку 2



Посетитель2 нажимает кнопку вызова на выз. панели2



Внимание! Если кнопки вызова на нескольких вызывных панелях были нажаты примерно в одно время, то приоритет будет у того устройства, чей сигнал раньше дойдет до монитора.

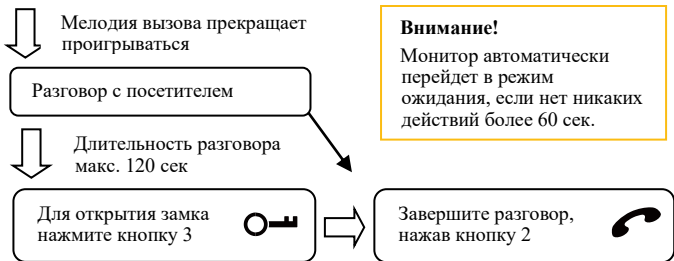

После нажатия на кнопку открытия замка монитор еще 20 секунд будет показывать видео с вызывной панели для того, чтобы вы убедились, что посетитель вошел.

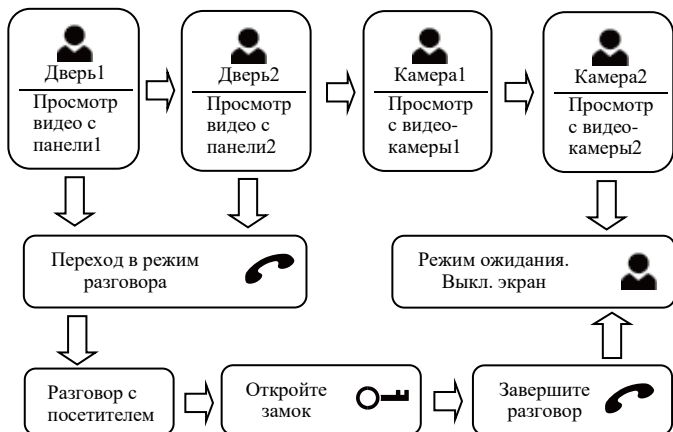

6.2. Просмотр видео с выз.панелей и камер

Для включения просмотра видео с вызывных панелей и видеокамер нажмите кнопку 4 «Просмотр» . Переключайте последовательно <Дверь1>, <Дверь2>, <Камера1>, <Камера2>. Режим просмотра активен 60 сек.



Выйти из режима просмотра можно, если дважды нажать кнопку или последовательно нажимая кнопку , переключаясь между устройствами до момента включения режима ожидания и выключения экрана видеодомофона.

📞 В режиме просмотра видео вы можете прослушивать звук с вызывной панели при этом посетитель вас слышать не будет.

📞 В режиме просмотра видео с вызывной панели вы можете перейти в режим разговора нажатием кнопки , а также открыть дверь - .

📞 Если подключены два и более монитора по линии интеркома, то вы можете одновременно просматривать видео на разных мониторах. На мониторы будет передаваться одинаковое изображение.

📞 Если в режиме просмотра видео с камеры или вызывной панели произошел вызов с какой-либо вызывной панели, то видеодомофон автоматически переходит в режим вызова абонента (см. раздел [6.1. Звонок посетителя \(вызов абонента\)](#)).

6.3. Переадресация звонка на другой монитор

Функция интеркома доступна только при подключении минимум двух мониторов и одной вызывной панели.

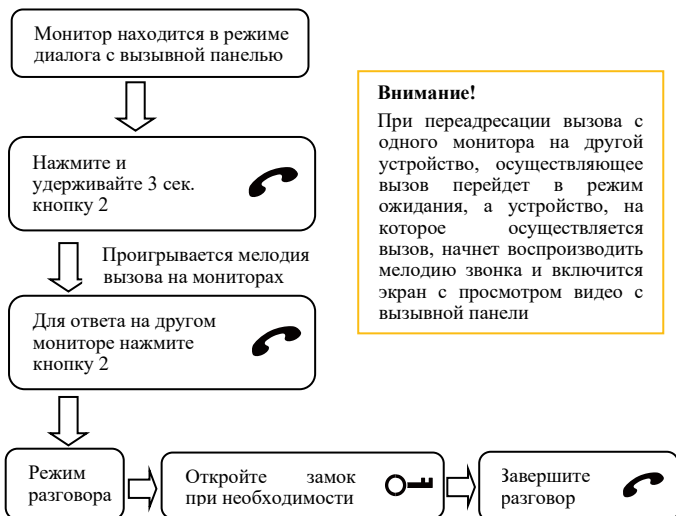

6.4. Связь между мониторами

Для работы этой функции требуется соединение как минимум двух мониторов.

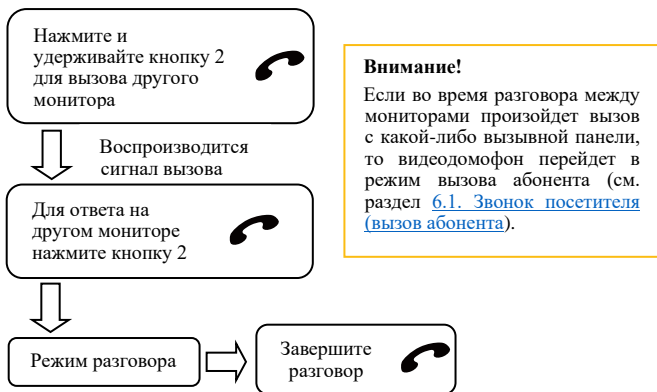

6.5. Меню настроек

Для входа в меню настроек нажмите на мониторе кнопку 5 -  (см. раздел [1. Описание и внешний вид](#)).

В открывшемся интерфейсе будут доступны настройки:



— регулировка яркости монитора;



— регулировка цветности монитора;



— выбор мелодии;



— регулировка громкости интеркома;



— регулировка громкости входящего вызова;



— режим «Не беспокоить».

Для переключения между пунктами меню нажимайте кнопку 5



. Для настройки пункта меню используйте кнопки 4 (вверх/плюс) и 6 (вниз/минус).

6.6. Режим «Не беспокоить»

В меню настроек выберите режим «Не беспокоить». Для переключения между настройками режима используйте кнопки 4 (вверх/плюс) и 6 (вниз/минус). Обозначения:



— режим «Не беспокоить» отключен;



— режим «Не беспокоить» включен.

При включенном режиме на экране будет отображаться значок



Так же режим «Не беспокоить» может быть включен/отключен с передней панели видеодомофона. Для этого нужно нажать и удерживать 3 секунды кнопку 6 (см раздел [1. Описание и внешний вид](#)).

7. Технические характеристики

Модель	iCall-7 1080P
Экран	LCD TN-TFT 7”
Разрешение экрана	1024×600
Формат и разрешение видео	CVBS: 400/700/1000 ТВЛ, AHD/TVI/CVI: 720P/1080P
Емкость системы	2 вызывные панели, 2 камеры, 4 монитора
Аудиосвязь	Полудуплекс
Микрофон	Всенаправленный
Встроенная память	—
Длительность сигнала вызова	45 сек
Продолжительность разговора	120 сек
Меню	Графическое
Настройки изображения	Яркость/контрастность
Мелодии	12 встроенных
Динамик	Регулировка громкости
Интерком с мониторами	Есть, адресный
Функция «Не беспокоить»	Есть, вручную
Автоответчик	—
Режим ожидания	Дисплей выкл.
Дальность передачи сигнала	До 100 м
Питание	AC 100-240 В, DC 14-15 В, 1А, 15 Вт
Вес	480 г
Размеры (Д×Ш×В)	175.5×17.5×130.2 мм
Рабочий диапазон температуры	-10°C ~ +50°C
Монтаж	Настенный
Материал корпуса	Пластик



Поскольку мы постоянно совершенствуем и развиваем ассортимент нашей продукции, некоторые описания дизайнера и технических характеристик могут отличаться. Благодарим за понимание!

8. Гарантийные обязательства

— Основанием для гарантийного ремонта является наличие правильно заполненного гарантийного талона с обязательным указанием модели, серийного номера устройства, даты покупки и печати торгующей организации. При необходимости сотрудники сервисного центра могут попросить предъявить документы о покупке.

— Настоящая гарантия действует от даты продажи изделия в течение срока, указанного в гарантийном талоне. При утере гарантийного талона гарантийный срок исчисляется с даты изготовления.

— Гарантийный талон действителен только с подписью Покупателя.

— При выходе из строя изделия в период гарантийного срока эксплуатации Покупатель имеет право на бесплатный ремонт, который осуществляется в Сервисном центре при предъявлении настоящего талона.

— Вы можете сдать оборудование по месту совершения покупки или в один из сервисных центров эксклюзивного дистрибьютера оборудования ТД «Русичи»:

г. Санкт-Петербург, ул. Комиссара Смирнова, д. 11, лит. Д, тел.: +7 (921) 325-96-03;

г. Красноярск, ул. Семафорная, д. 219, тел.: +7(391)206-11-62;

г. Иркутск, ул. Кожова, д. 24, тел.: +7(3952) 56-11-43.

— При отправке товара Покупателем в сервисный центр срок ожидания оборудования увеличивается на срок доставки оборудования до Сервисного центра.

— Гарантийный ремонт производится в течение 30 рабочих дней в соответствие с действующим законодательством. Ремонт по месту эксплуатации оборудования Покупателя не производится. В случае ремонта изделия посредством замены его комплектующей детали на новую, на нее устанавливается гарантийный срок продолжительностью, равной оставшемуся сроку гарантии на основное изделие.

— Сдача устройства в сервисный центр в течение гарантийного срока не означает, что оно будет отремонтировано бесплатно.

— Если в результате диагностики будет установлено, что устройство не подлежит гарантийному ремонту, будет предоставлен список платных услуг с предложением ремонта, который можно принять или отклонить.

— В пределах, допускаемых действующим законодательством, сервисный центр может взимать плату за диагностику, если устройство не подлежит гарантийному ремонту.

— Датой поступления оборудования в сервисный центр является дата передачи оборудования транспортной компанией на склад сервисного центра.

— Отправка оборудования в сервисный центр осуществляется по тарифам транспортной компании за счет Покупателя. Отправка оборудования из ремонта производится за счет сервисного центра в

том случае, если ремонт произведен по гарантии. В случае негарантийного ремонта или по истечении гарантийного срока, отправка оборудования осуществляется за счет Покупателя в соответствии с тарифами выбранной им транспортной компании.

Гарантия недействительна в случаях, когда:

— Устройство использовалось в целях, не соответствующих его прямому назначению.

— Изделие устанавливалось или использовалось с нарушением требований эксплуатации (см. раздел [2. Предупреждения и меры предосторожности](#)).

— Дефект (включая повреждение поверхностей устройства) возник после передачи устройства потребителю и вызван неправильным и/или небрежным обращением, транспортировкой, обслуживанием, использованием и/или хранением устройства.

— Устройство имеет дефекты, возникшие в результате ненадлежащих условий эксплуатации: короткие замыкания, перегрузки, механические, электрические и тепловые повреждения, трещины, сколы, вмятины, вздутия, следы гари и копоти, разорванные и сгоревшие проводники и другие элементы и т.д.

— Изделие повреждено вследствие некачественного или неправильного электропитания, повреждения входных цепей.

— Дефект стал результатом неправильного подключения внешних устройств, которое привело к выходу из строя устройства или какой-либо его части.

— Выявлены следы ремонта или обнаружены следы несанкционированного вскрытия устройства.

— Обнаружены повреждения, вызванные попаданием внутрь устройства посторонних предметов, веществ, жидкостей, жидкостей насекомых, следов их жизнедеятельности и т.п.

— Ущерб причинен другому оборудованию, работающему в сопряжении с данным изделием.

— Дефект вызван действием непреодолимых сил, несчастным случаем, умышленными или неосторожными действиями пользователя или третьих лиц.

— В иных случаях, произошедших не по вине Производителя.

Настоящие гарантийные обязательства составлены с учетом требований Закона РФ «О защите прав потребителей» от 07 февраля 1992г. N 2300-1 в редакции от 13.07.2015г.

9. Гарантийный талон

Дата продажи: « ____ » _____ 202__ г.

Наименование товара	Серийный номер	Срок гарантии
		2 ГОДА

М.П.

Уважаемые покупатели! При отправке оборудования на гарантийный ремонт обеспечьте товар плотной ударопрочной упаковкой, чтобы избежать механических повреждений товара в процессе транспортировки.

Заполняется покупателем

Я, _____ (Ф.И.О),
подтверждаю, что:

- ✓ Товар получил в полном комплекте и в исправном состоянии.
- ✓ Вся информация о потребительских свойствах товара, необходимая для выбора товара в соответствии с моими целями приобретения, а также безопасной и правильной эксплуатации, мне предоставлена.
- ✓ К товару приложены техническая документация и инструкции на русском языке.
- ✓ Гарантийный талон фирмы изготовителя получил.
- ✓ С условиями гарантии ознакомлен и согласен.

« ____ » _____ 202__ г. / _____
(подпись покупателя)

Информация о покупателе

Название организации / Ф.И.О. покупателя:

Фактический адрес (индекс, город):

Контактные данные: телефон –

Email –

Контактное лицо (Ф.И.О.):

(подпись)

(расшифровка подписи)



PANDA
automatic | ■■■

ПРОСТО

УДОБНО

БЫСТРО

ЧЕСТНО